



Контрольно-кассовая техника «ШТРИХ-СМАРТПОС-Ф»



Быстрый старт

***Право тиражирования
программных
средств и документации
принадлежит
АО «ШТРИХ-М»***

Версия документации: 1.0

Номер сборки: 5

Дата сборки: 19.06.2018

Содержание

Введение	4
Используемые сокращения	4
Эксплуатационные ограничения.....	5
Правила ухода за ККТ	5
Хранение ККТ.....	5
Транспортировка ККТ	5
Подготовка ККТ к эксплуатации	5
Распаковка ККТ.....	5
Особые отметки	5
Технические характеристики	6
Комплект поставки	6
ККТ и её основные узлы	7
Индикаторная панель	8
Питание ККТ.....	8
Рулонная бумага	9
Требования к рулонной бумаге.....	9
Заправка рулонной бумаги	9
Устранение замятий бумаги	9
Перед первым включением ККТ.....	10
Фискализация ККТ.....	10
Перед началом работы в РМК «ПЛЮС Кассир».....	17
Прочие операции с ККТ «ШТРИХ-СМАРТПОС-Ф».....	21

Данный документ «Быстрый старт» предназначен для ознакомления с функциональными возможностями контрольно-кассового аппарата (ККТ) «ШТРИХ-СМАРТПОС-Ф».

Введение

Благодарим за приобретение выбор контрольно-кассового аппарата (ККТ) «ШТРИХ-СМАРТПОС-Ф». Он предназначен для автоматизации работы кассира на точках розничной торговли и услуг малого и микробизнеса и поставляется с кассовой программой «ПЛЮС Кассир», подробная работа в которой описана в документах «Создание личного кабинета ПЛЮС Кассир» и «Руководство пользователя приложения «ПЛЮС Кассир», актуальные версии которых всегда доступны на сайте решения ПЛЮС www.pluskassa.ru.

Кассовая программа «ПЛЮС Кассир» предназначена для выполнения основных кассовых операций, таких как:

- заведение товарной номенклатуры и её структурирование
- продажа товаров и услуг с различными вариантами регистрации товаров и типов оплаты
- возврат товаров по номеру чека продажи или без номера чека
- применение различных скидок и надбавок при реализации товаров и услуг
- снятие отчетов
- выполнение внесений и выплат денежных средств и проч.

Используемые сокращения

ККТ	Контрольно-кассовая техника
ФН	Фискальный накопитель
ОТК	Отдел технического контроля
ОЗУ	Оперативное запоминающее устройство
АСЦ	Авторизованный сервисный центр

Эксплуатационные ограничения

ККТ «ШТРИХ-СТАРТПОС-Ф» предназначена для работы при температуре от плюс 10°C до плюс 40°C, относительной влажности не выше 80 % при 35°C без конденсации и атмосферном давлении от 84 до 107 кПа (от 630 до 800 мм.рт.ст.). Нарушение указанных условий может привести к выходу ККТ из строя.

Правила ухода за ККТ

Для нормальной работы ККТ «ШТРИХ-СТАРТПОС-Ф» необходимо соблюдать следующие правила:

- Оберегайте ККТ от ударов, сильных сотрясений и механических повреждений.
- Запрещается чистить ККТ какими-либо органическими растворителями, с том числе спиртом, бензином, ацетоном, трихлорэтиленом. Для удаления с ККТ пыли рекомендуется использовать мягкую сухую ткань. Если загрязнение сильное, удалите его смоченной в воде тканью.
- Открывать ККТ для устранения неполадок (текущего ремонта) и осуществления технического обслуживания может только сертифицированный специалист Авторизованного сервисного центра. Ремонт и профилактический осмотр проводится только при выключенной из сети ККТ.
- Запрещается прикасаться к рабочей области печатающей головки принтера металлическими предметами во избежание поломки головки.
- Периодичность технического обслуживания и его состав оговаривается в договоре АСЦ и предприятия-владельца ККТ.

Хранение ККТ

Хранение ККТ «ШТРИХ-СТАРТПОС-Ф» осуществляется в закрытых или других помещениях с естественной вентиляцией без искусственно регулируемых климатических условий, где колебания температуры и влажности воздуха существенно меньше, чем на открытом воздухе (например, каменные, бетонные, металлические с теплоизоляцией и другие хранилища), расположенные в макроклиматических районах с умеренным и холодным климатом. Температура хранения от +5°C до +35°C.

Транспортировка ККТ

Транспортирование ККТ в упаковке должно производиться в закрытых железнодорожных вагонах, трюмах судов и автомобилях с защитой от дождя и снега, в соответствии с правилами перевозки грузов принятыми на этих видах транспорта.

Подготовка ККТ к эксплуатации

При получении ККТ необходимо проверить целостность упаковки.

Распаковка ККТ

Если ККТ вносится с холода в теплое помещение, то, не распаковывая, на 3 часа оставить его прогреться при комнатной температуре.

Особые отметки

При распаковке ККТ необходимо проверить наличие комплекта поставки, убедиться в отсутствии внешних дефектов, которые могли возникнуть в процессе транспортировки, сохранность пломб ОТК. Состав комплекта поставки указан ниже.

Технические характеристики

Дисплей	7 дюймов TFT-LCD (600x1024 IPS, ёмкостной мультитач)
Процессор	MediaTek MT8321 Cortex A7 1,3 ГГц (4 ядра)
Оперативная память (ОЗУ)	1 Гб
Физическая память (flash)	Flash 8 Гб
Дополнительный накопитель	microSD-карта (опция)
Печатающее устройство	Встроенный термопринтер Бумага 57 мм Скорость печати – до 18 строк/сек Ручное отделение чека (металлическая гребенка)
Интерфейсные разъёмы	2xUSB Type A (host), 1xEthernet (LAN), 1xmicroUSB (device),
Беспроводные интерфейсы	Wi-Fi 802.11b/g/n, Bluetooth 4.0, 2G (900 МГц/1800 МГц), 3G (900 МГц/2100 МГц)
Аккумуляторная батарея	2500 мАч Li-Ion
Операционная система	Android 7.0
Кассовое программное обеспечение	«ПЛЮС Кассир»
Габаритные размеры (ШхГхВ)	120x255x80 мм
Вес, не более (без БП)	0,9 кг

Комплект поставки

Моноблок с аккумуляторной батареей	1 шт.
Ось для рулона	1 шт.
Винт для крепления задней крышки	1 шт.
Сетевой адаптер	1 шт.
Кабель USB-microUSB	1 шт.
Рулон бумаги	1 шт.
Паспорт ККТ	1 шт.
Инструкция «Быстрый старт»	1 шт.
Фискальный накопитель	1 шт. (опция)
Паспорт фискального накопителя	1 шт. (опция)
Комплект упаковки	1 шт.

ККТ и её основные узлы

ККТ «ШТРИХ-СТАРТПОС-Ф» состоит из следующих основных функциональных узлов:

- Печатающий механизм – одностанционный термопринтер
- Основная плата – узел, на котором находится основной процессор ККТ с ОС Android
- Сенсорный экран – блок взаимодействия ККТ с оператором-кассиром
- Фискальный накопитель (ФН) – криптографическое устройство подписи и энергонезависимого хранения фискальных данных о проведённых на ККТ денежных расчётах (опционально).

Печатающий механизм, сенсорный экран и основная плата объединены в моноблок. Доступ к печатающему механизму и отсеку для рулона чековой ленты осуществляется путем отрывания рычага принтера (см. иллюстрацию ниже в разделе «Заправка рулонной бумаги»).

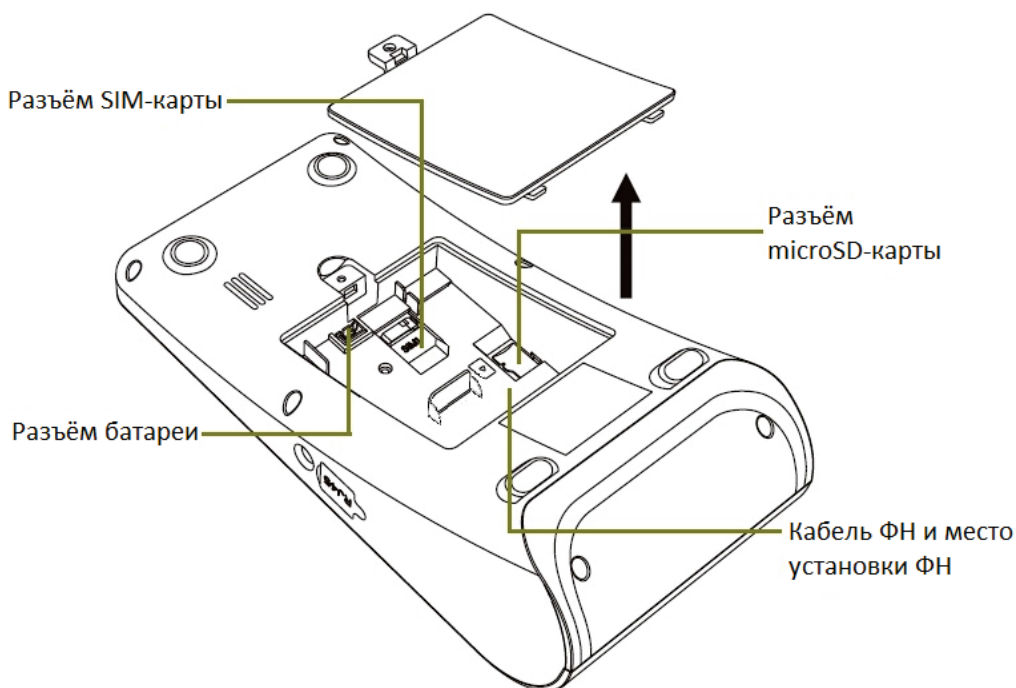

Корпус ККТ состоит из следующих основных частей:

1. Сенсорный экран
2. Крышка отсека бумаги с рычагом открывания
3. Индикаторная панель
4. Металлическая гребенка ручного отделения чеков
5. Кнопка включения/выключения терминала и перевода его в спящий режим
6. Кнопки регулировки громкости звука
7. Разъём сетевого адаптера
8. Интерфейсный разъём локальной сети Ethernet (RJ45)
9. Интерфейсные разъёмы USB Type A для подключения периферийных устройств (2 штуки) и microUSB для обновления образа ККТ (1 штука)
10. Крышка отсека батареи, ФН, SIM-карты (опция) и microSD-карты (опция).

Индикаторная панель

На лицевой панели ККТ расположены 2 светодиода.

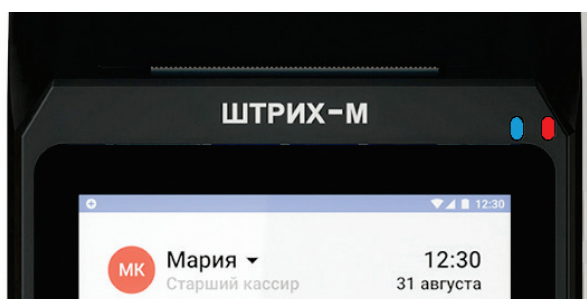

Функциональное назначение светодиодов описано в таблице ниже:

Светодиод	Цвет	Состояние	
		Не мигает	Мигает
Левый светодиод	Синий	-	Установлена SIM-карта, есть связь по 2G/3G
Правый светодиод	Зелёный	ККТ не заряжается от сети, при этом заряд батареи >15%	ККТ включена, не заряжается от сети, при этом заряд батареи <15%
	Жёлтый	ККТ заряжается от сети	-
	Красный/Желтый	-	ККТ включена, заряжается от сети, при этом заряд батареи <15%
	Красный	ККТ выключена, но заряжается от сети	-

Питание ККТ

Питание ККТ осуществляется от промышленной сети переменного тока (100..240 В) через входящий в комплект поставки сетевой адаптер. Выходные характеристики сетевого адаптера: постоянный ток 2,5 А, напряжение +9 В.

Гнездо под разъём сетевого адаптера расположен на правой боковой поверхности ККТ.

Для подключения питания ККТ подсоедините разъём сетевого адаптера к гнезду питания ККТ и вставьте адаптер в розетку сети переменного тока.

Включение ККТ осуществляется длительным нажатием кнопки включения и выключения питания. Эта же кнопка позволяет коротким нажатием переводить ККТ в спящий режим и возвращать её обратно в рабочий режим.

Выключение питания ККТ осуществляется длительным нажатием на кнопку включения/выключения. Подтвердите операцию, нажав на окно «Отключить питание», откажитесь от выключения питания, коснувшись экрана вне этого окна.

Рулонная бумага

Печатающий механизм ККТ «ШТРИХ-СМАРТПОС-Ф» работает на чековой ленте шириной 57 мм.

Требования к рулонной бумаге

Рулонная бумага должна соответствовать следующим требованиям:

Ширина рулона	57+0/-1 мм
Максимальный диаметр рулона	не более 50 мм
Толщина	от 0,06 до 0,12 мм
Плотность	от 52,3 до 64 г/м ²
Внутренний диаметр бобины	12 мм

Заправка рулонной бумаги

1. Потяните рычаг открывания крышки принтера вверх и откройте крышку печатающего механизма.
2. Загрузите рулон бумаги, как показано на рисунке ниже. Правильное размещение рулона и направление размотки бумаги указано также внутри отсека чековой ленты.
3. При портативной работе терминала всегда используйте ось для рулона, входящую в комплект поставки.
4. Выпустите немного чековой ленты наружу из тракта печатающего механизма.
5. Аккуратно закройте крышку печатающего механизма до щелчка, нажав посередине крышки.
6. Оторвите излишек бумаги с помощью гребенки.

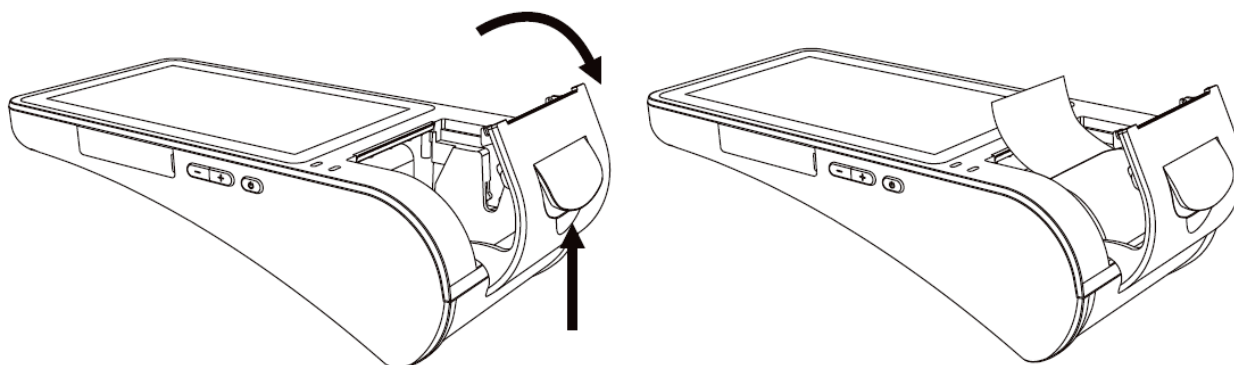

Примечание: Для предупреждения поломки крышки принтера всегда аккуратно закрывайте её без чрезмерных усилий, нажимая на неё по центру.

Устранение замятий бумаги

Для устранения замятий бумаги внутри печатающего механизма необходимо:

1. Открыть крышку принтера

2. Вынуть замятую бумагу
3. Заправить бумагу согласно инструкции выше.

Перед первым включением ККТ

Выполните следующие действия перед началом работы с ККТ.

1. Убедитесь, что питание ККТ выключено.
2. Откройте лючок в нижней части ККТ.
3. Работа ККТ в сети Интернет возможна посредством встроенного 2G/3G-модема, встроенного модуля Wi-Fi или по локальной сети с помощью разъёма Ethernet (RJ45). Если необходимо, установите SIM-карту (опция) в соответствующий разъём, чтобы обеспечить выход ККТ в Интернет.
4. Если необходимо, установите microSD-карту (опция) в соответствующий разъём.
5. Подключите фискальный накопитель (ФН) к кабелю ФН с учётом положения контакта с заглушкой и зафиксируйте ФН в специально отведенном под него отсеке.
6. Подключите аккумуляторную батарею к разъёму.
7. Закройте лючок в нижней части ККТ.
8. **ОБЯЗАТЕЛЬНО** заправьте рулонную бумагу согласно разделу «Заправка рулонной бумаги» выше.
9. Подключите к ККТ периферийные устройства, с которыми планируется работать (сканер штрих-кода, платёжный терминал, весы). Настройка подключения периферийного оборудования выполняется в кассовой программе «ПЛЮС Кассир» согласно «Руководству пользователя приложения «ПЛЮС Кассир».
10. Подключите сетевой кабель к разъёму Ethernet (RJ45), если предполагается выходить в Интернет по локальной сети.
11. Вставьте разъём сетевого адаптера в гнездо на левой боковой стороне моноблока и подключите адаптер к электрической сети.

Включите ККТ, нажав на кнопку включения, расположенную на правой боковой стороне моноблока, удерживая её нажатой некоторое время. ККТ включится. Дождитесь загрузки операционной системы.

Фискализация ККТ

Для начала работы в кассовой программе «ПЛЮС Кассир» в боевом режиме выполните процедуру фискализации ККТ.

Для фискализация ККТ в ней должен быть установлен рабочий фискальный накопитель.

Процедура фискализации выполняется с помощью приложения FiscalMaster, предустановленной на ККТ «ШТРИХ-СМАРТПОС-Ф». Мы рекомендуем пользоваться версией этого приложения не ниже 1.6.5. Если на ККТ установлена утилита версии ниже, чем 1.6.5, скачайте обновление в виде арк и установите его на ККТ.

Процедура фискализации ККТ в приложении FiscalMaster организована в виде последовательных действий. Следуйте указаниям мастера, заполняя все обязательные поля.

Перед выполнением процедуры фискализации убедитесь, что:

1. **ККТ включена.**
2. **В ККТ установлен рабочий фискальный накопитель.**
3. **В ОС Android установлены актуальные дата и время (подключение ККТ к сети Интернет по 3G или Wi-Fi позволяет установить дату и время автоматически).**
4. **Правильно установлена чековая лента.**
5. **Остановлены приложения кассовая программа «ПЛЮС Кассир» и сервисная утилита «ПЛЮС Настройка ФР».**

6. Запущена утилита «Кассовое Ядро»:

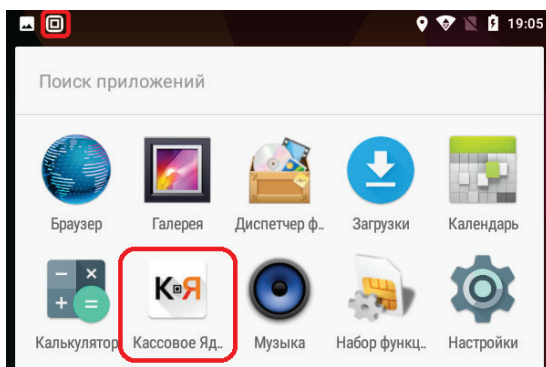

Шаг 1. Запустите приложение FiscalMaster, нажав на её иконку



Откроется стартовое окно мастера фискализации. Если приложение получило доступ к кассовому ядру и фискальной части ККТ, то отобразится сообщение, что статус получен, и появится приглашение перейти на следующую страницу мастера.

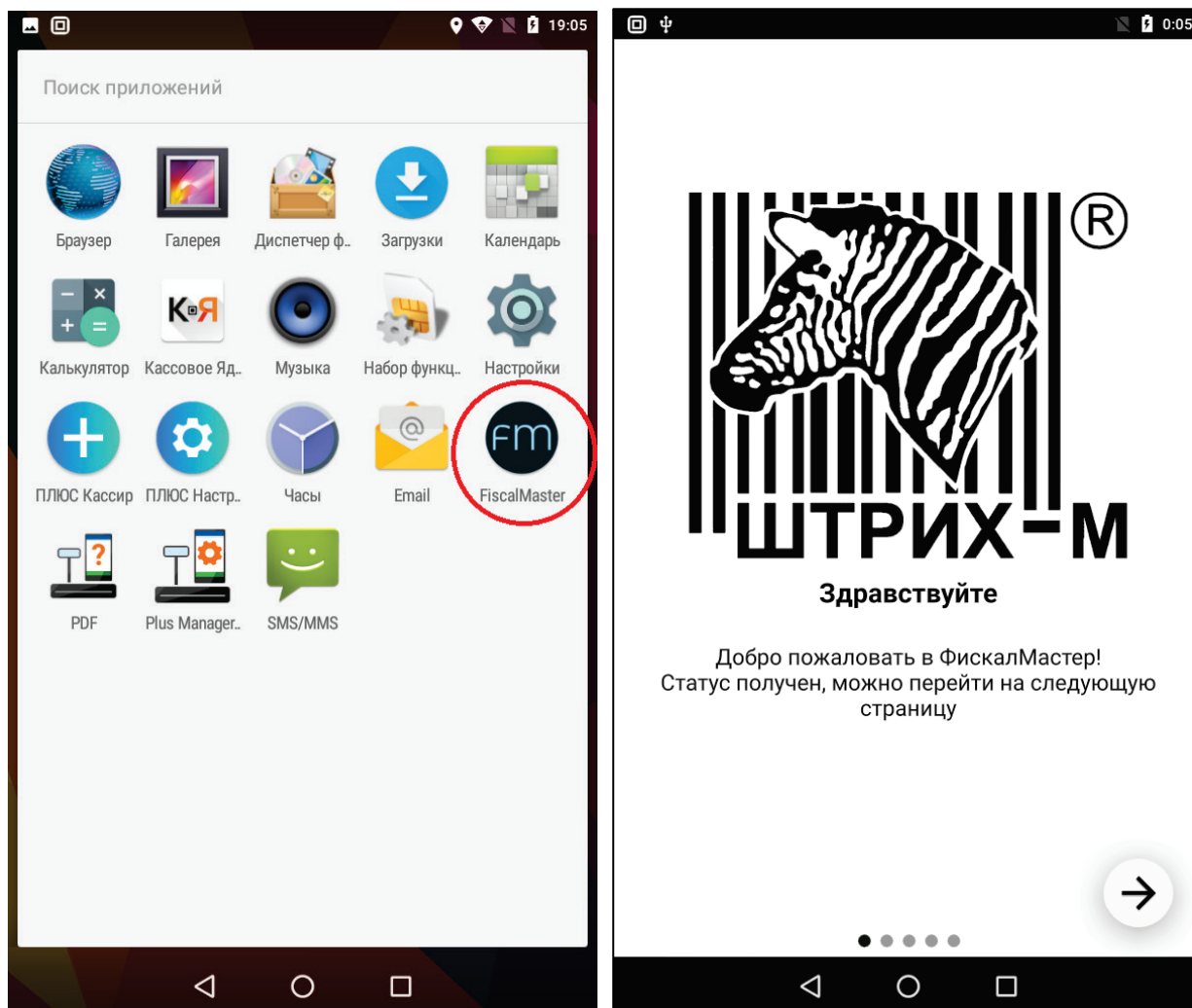

Нажмите кнопку со стрелкой в правом нижнем углу (кнопка «Далее»), чтобы продолжить.

Шаг 2. Откроется окно, описывающее смысл процедуры фискализации и ответственность сотрудника, выполняющего данную процедуру.

ВНИМАНИЕ! *Перед началом фискализации необходимо заключить договор «Об обработке фискальных данных» с одним из операторов фискальных данные (ОФД) в реестре ФНС.*



Нажмите кнопку «Далее», чтобы продолжить.

Шаг 3. Откроется окно, где необходимо в соответствии с заявлением ФНС внести реквизиты организации, на которую регистрируется данная ККТ, а также реквизиты сотрудника, выполняющего процедуру фискализации ККТ. Редактируйте поля с помощью стандартных средств Android (по нажатию на то или иное поле вызывается экранная клавиатура, скрыть которую можно левым треугольником в меню внизу). Заполните все обязательные поля.

Закройте экранную клавиатуру и прокрутите окно вниз, чтобы открылись параметры ОФД. Заполните данные параметры согласно информации от ОФД, с которым заключён договор передачи данных в ФНС.

О компании

Заводской номер
55555555

[1037] Регистрационный номер ККТ
0000000001029173

[1048] Наименование пользователя
ООО "Ромашка"

[1018] ИНН пользователя
5024054445

[1021] Кассир
Иванов Иван Иванович

[1203] ИНН кассира (если есть)

[1009] Адрес расчетов
125009, Москва, Красная Площадь, д. 1

[1187] Место расчетов
(за углом)

[1117] Электронный адрес отправителя
info@romashka.ru

Параметры ОФД

[1046] Наименование ОФД
ООО "ОФД"

[1017] ИНН ОФД
7728699517

Адрес сервера ОФД
188.127.243.105

Порт сервера ОФД
7779

[1060] Адрес сайта ФНС
www.nalog.ru

Нажмите кнопку «Далее», чтобы продолжить.

Шаг 4. Откроется окно, в котором необходимо выбрать систему налогообложения, режим работы ККТ и, при необходимости, проставить признак агента:

Выбор систем налогообложения 8

- ОСН
- УСН доход
- УСН доход - расход
- ЕНВД
- ЕСН
- Патент

Режим работы 1

- Шифрование
- Автономный режим
- Автоматической режим
- Применение в сфере услуг
- Режим БСО
- Применение в интернет

← **Признак агента** →

Признак агента 0

- Автономный режим
- Автоматической режим
- Применение в сфере услуг
- Режим БСО
- Применение в интернет

Признак агента

- БАНК. ПЛ. АГЕНТ
- БАНК. ПЛ. СУБАГЕНТ
- ПЛ. АГЕНТ
- ПЛ. СУБАГЕНТ
- ПОВЕРЕННЫЙ
- КОМИССИОНЕР
- АГЕНТ

← →

Нажмите кнопку «Далее», чтобы продолжить.

Шаг 5. В данном окне необходимо тщательно проверить все введенные ранее данные и подтвердить их корректность, поставив галочку напротив надписи «Я подтверждаю корректность введенных данных!».

Если вы заметили ошибку, вернитесь к предыдущим экранам и исправьте данные.

Если введенные данные верны, нажмите кнопку с галочкой «Подтвердить» – приложение выполнит операцию фискализации ККТ.

ВНИМАНИЕ! После нажатия кнопки «Далее» изменение введенных данных фискализации будет невозможно!

Внимательно проверьте все введенные реквизиты и выполните регистрацию ККТ

*КЯ: ЗАВОДСКОЙ НОМЕР ККТ, 1013: 55555555

*ФН: РЕГИСТРАЦИОННЫЙ НОМЕР ККТ, 1037: 0000000001029173

ФН: НАИМЕНОВАНИЕ ПОЛЬЗОВАТЕЛЯ, 1048: ООО "Ромашка"

*ФН: ИНН ПОЛЬЗОВАТЕЛЯ, 1018: 5024054445

ФН: КАССИР, 1021: Иванов Иван Иванович

ФН: ИНН КАССИРА, 1203: **отсутствует**

ФН: АДРЕС РАСЧЕТОВ, 1009: 125009, Москва, Красная Площадь, д. 1

ФН: МЕСТО РАСЧЕТОВ, 1187: (за углом)

ФН: ЭЛЕКТРОННЫЙ АДРЕС ОТПРАВИТЕЛЯ, 1117: info@romashka.ru

ФН: НАИМЕНОВАНИЕ ОФД, 1046: ООО "ОФД"

ФН: ИНН ОФД, 1017: 7728699517

IP АДРЕС СЕРВЕРА ОФД: 188.127.243.105

ТСР ПОРТ СЕРВЕРА ОФД: 7779

ФН: АДРЕС САЙТА ФНС, 1060: www.nalog.ru

*ФН: СИСТЕМЫ НАЛОГООБЛОЖЕНИЯ (СНО), 1062: 8

ФН: РЕЖИМ:1056,1002,1001,1109,1110,1111

ФН: ПРИЗНАК АГЕНТА, 1057: **отсутствует**

Я подтверждаю корректность введенных данных!

Шаг 6. Если все данные были введены корректно, мастер фискализации успешно выполнит процедуру фискализации ККТ. При этом касса распечатает чек «Отчет о регистрации ККТ», отправит его электронную копию в ОФД, а приложение выдаст сообщение об успешном завершении процедуры фискализации.

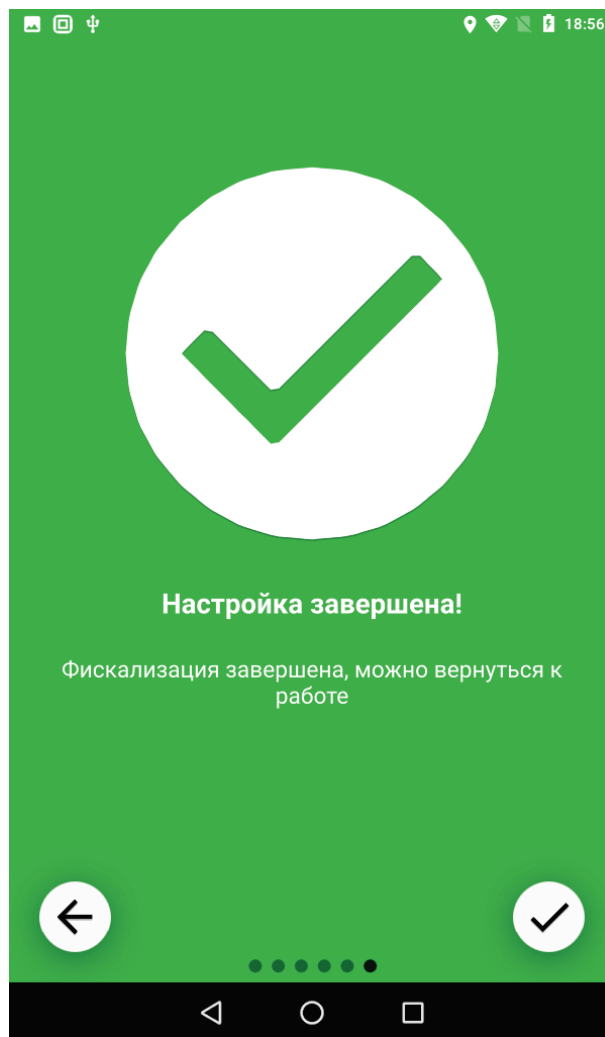

В противном случае мастер фискализации сообщит о невозможности выполнения фискализации и необходимости устранить ошибки (например, некорректный номер ИНН или РНМ). Вернитесь на экраны для корректировки этих данных и повторите фискализацию.

Завершите процедуру фискализации ККТ в личном кабинете ФНС, используя данные из напечатанного чека «Отчет о регистрации ККТ».

Закройте приложение FiscalMaster и запустите кассовую программу «ПЛЮС Кассир». О начале работы в кассовой программе «ПЛЮС Кассир» смотрите в следующем разделе.

Перед началом работы в РМК «ПЛЮС Кассир»

Для работы в кассовой программе «ПЛЮС Кассир» в боевом режиме выполните процедуру фискализации ККТ (см. раздел «Фискализация»).

Работа в кассовой программе «ПЛЮС Кассир» выполняется согласно инструкциям «Создание личного кабинета ПЛЮС Кассир» и «Руководство пользователя приложения «ПЛЮС Кассир».

ВНИМАНИЕ! Обязательно закройте приложение FiscalMaster до того, как открыть кассовую программу «ПЛЮС Кассир», чтобы мастер фискализации завершил работу с «Кассовым Ядром».

ВАЖНО! Убедитесь, что приложение «Кассовое Ядро» запущено (иконка приложения отображена в трее). Без запущенного приложения «Кассовое Ядро» кассовая программа работать не будет!

Шаг 1. Запустите кассовую программу «ПЛЮС Кассир», нажав на иконку программы на рабочем столе. Откроется окно настройки кассы. Из этого меню можно выполнить следующие действия с кассой:

1. Настроить подключение кассовой программы к ККТ (кнопка «**НАСТРОЙКИ ПОДКЛЮЧЕНИЯ**» внизу окна).
2. Привязать кассу к аккаунту на облачном сервере www.pluskassa.ru, если этот аккаунт у вас уже существует (кнопка «**ПРИВЯЗАТЬ КАССУ**» вверху окна).
3. Создать аккаунт, если у вас пока еще нет аккаунта в облачном сервисе www.pluskassa.ru (кнопка «**СОЗДАТЬ АККАУНТ**»).
4. Пункт «**ВОССТАНОВИТЬ КАССУ**» имеет ограниченную функциональность в случае с ККТ «ШТРИХ-СМАРТПОС-Ф» в связи с моноблочным исполнением кассы.



Настройте вашу кассу

Для работы кассы её нужно привязать к магазину. Для этого войдите в кассу под аккаунтом владельца.

ПРИВЯЗАТЬ КАССУ

Если у вас нет аккаунта, создайте его - нужен только номер телефона.

СОЗДАТЬ АККАУНТ

Для работы на новом планшете вместо старого, восстановите кассу магазина.

ВОССТАНОВИТЬ КАССУ

НАСТРОЙКИ ПОДКЛЮЧЕНИЯ

Все указанные выше функции расписаны в инструкциях «Создание личного кабинета ПЛЮС Кассир» и «Руководство пользователя приложения «ПЛЮС Кассир». Рассмотрим лишь пункт «**НАСТРОЙКИ ПОДКЛЮЧЕНИЯ**».

Шаг 2. Нажмите кнопку «**НАСТРОЙКИ ПОДКЛЮЧЕНИЯ**». Откроется одноименное окно:

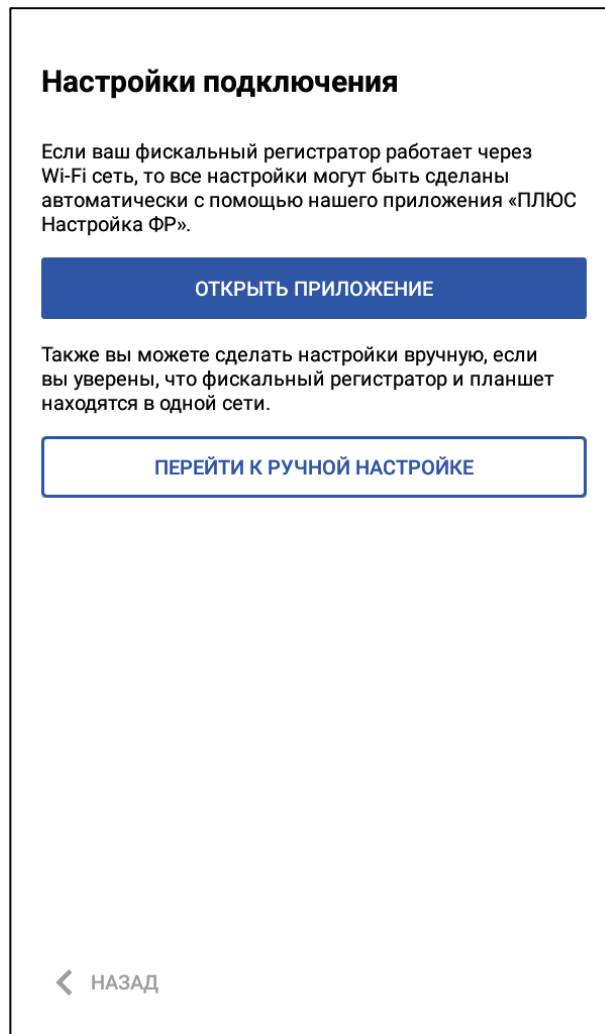

Нажмите кнопку «**ПЕРЕЙТИ К РУЧНОЙ НАСТРОЙКЕ**».

Шаг 3. В открывшемся окне «**Менеджер оборудования**» кассовой программы в перечне устройств отобразится название нашей ККТ «Shtrih SmartPos-F». Если автоматически отобразилось иное устройство, откройте выпадающий список устройств и выберите в нём «Shtrih SmartPos-F». Если перечень устройств в данном окне пуст, нажмите кнопку «**+ДОБАВИТЬ УСТРОЙСТВО**» и выберите «Shtrih SmartPos-F» в выпадающем списке:

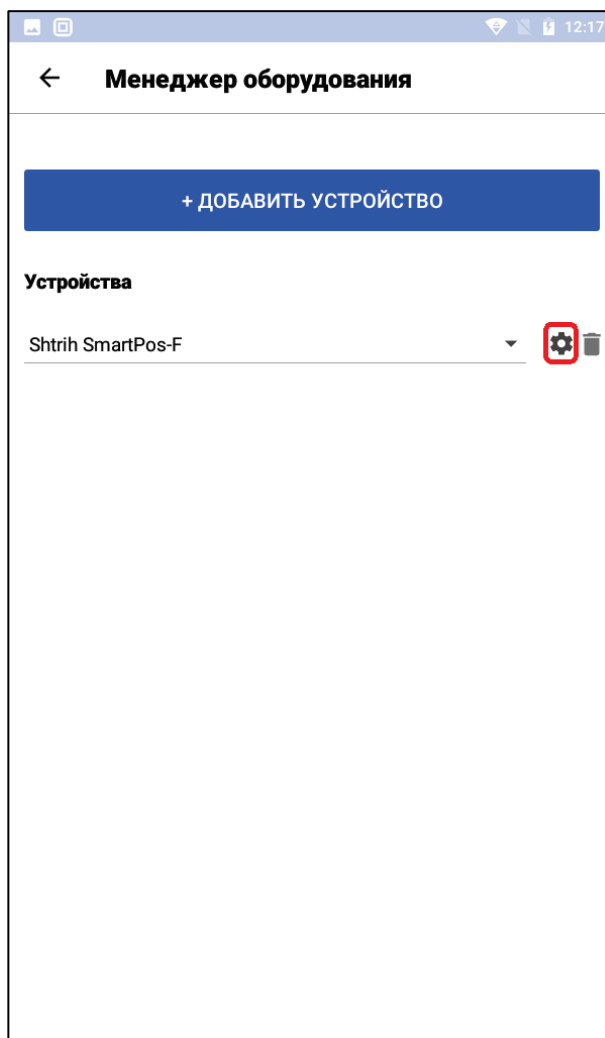

Перейдите в окно параметров ККТ, нажав на иконку  справа от названия устройства.

Шаг 4. В окне параметров ККТ «Shtrih SmartPos-F» можно проверить наличие связи между кассовой программой и кассой моноблока. Для этого нажмите кнопку «**ПРОВЕРИТЬ СВЯЗЬ**». Если связь есть, то приложение вернёт наименование ККТ и её серийный номер. В противном случае приложение отобразит ошибку. В данном случае рекомендуем обратиться за помощью в ближайший аккредитованный АСЦ или в службу технической поддержки компании «ПЛЮС» или «ШТРИХ-М».

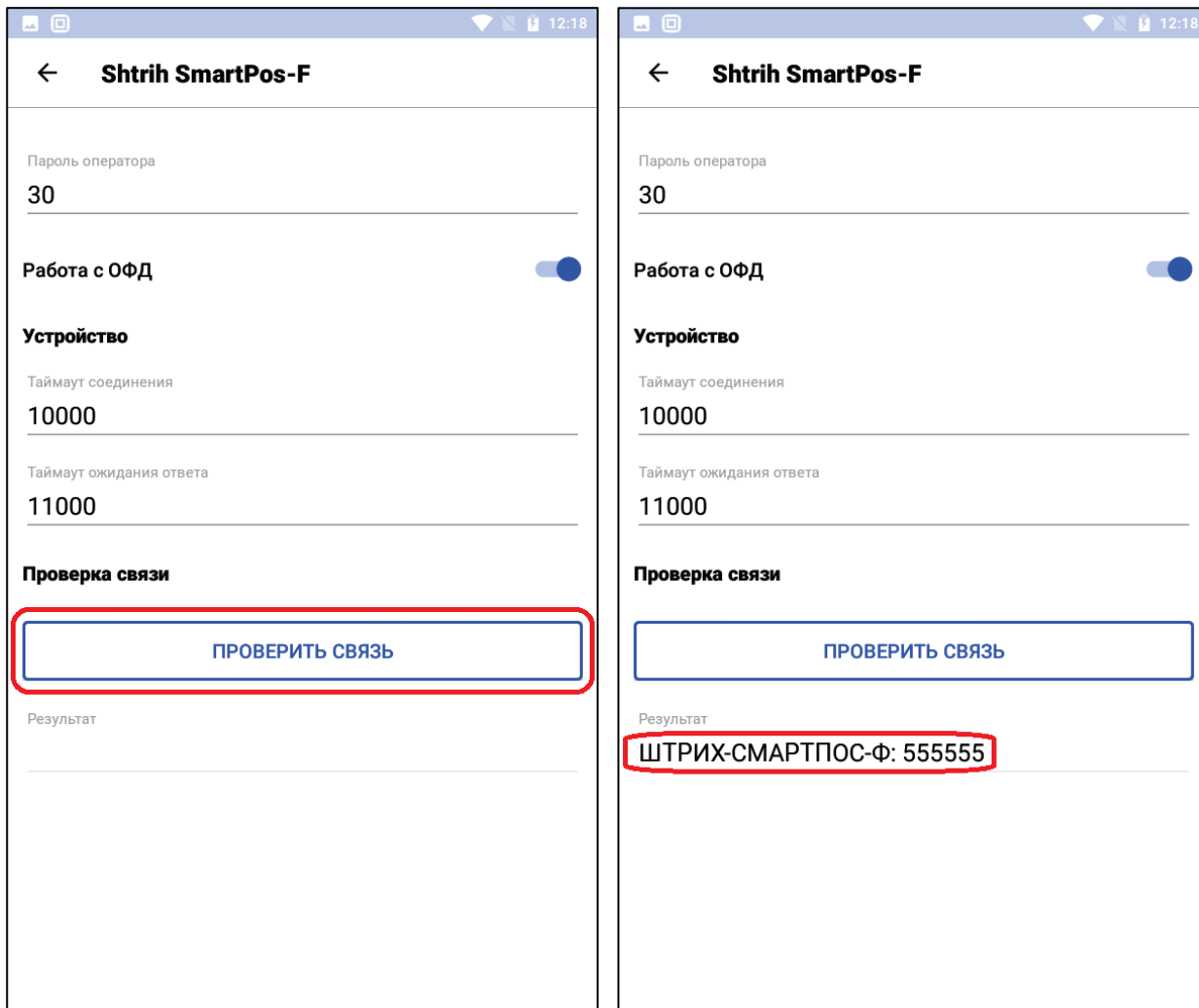

Наличие связи с кассой говорит о том, что ККТ готова к тому, чтобы привязать её к облачному аккаунту решения ПЛЮС. Следуйте указаниям инструкции «Создание личного кабинета ПЛЮС Кассир», доступной на сайте www.pluskassa.ru в разделе ПОМОЩЬ/Документация.

Прочие операции с ККТ «ШТРИХ-СМАРТПОС-Ф»

Любые операции с ККТ «ШТРИХ-СМАРТПОС-Ф», в том числе фискализация, редактирование внутренних таблиц ККТ (ФИО и пароли кассиров, редактирование клише и рекламного текста и т.п.) можно выполнить из «Теста драйвера ККТ». Для этого необходимо:

1. Подключить ККТ и ПК с установленным тестом драйвера ККТ в единую локальную сеть
2. Выяснить IP-адрес ККТ (например, при работе по сети Wi-Fi можно зайти в настройки Wi-Fi в ОС Android и уточнить адрес IPv4)
3. В тесте драйвера ККТ в пункте «**Настройка свойств**» выбрать тип подключения «**TCP сокет**», указать IP-адрес из настроек модуля Wi-Fi в Android, присвоить порту TCP значение «12345» (это порт приложения «Кассовое Ядро») и нажать кнопку «**Проверка связи**»:

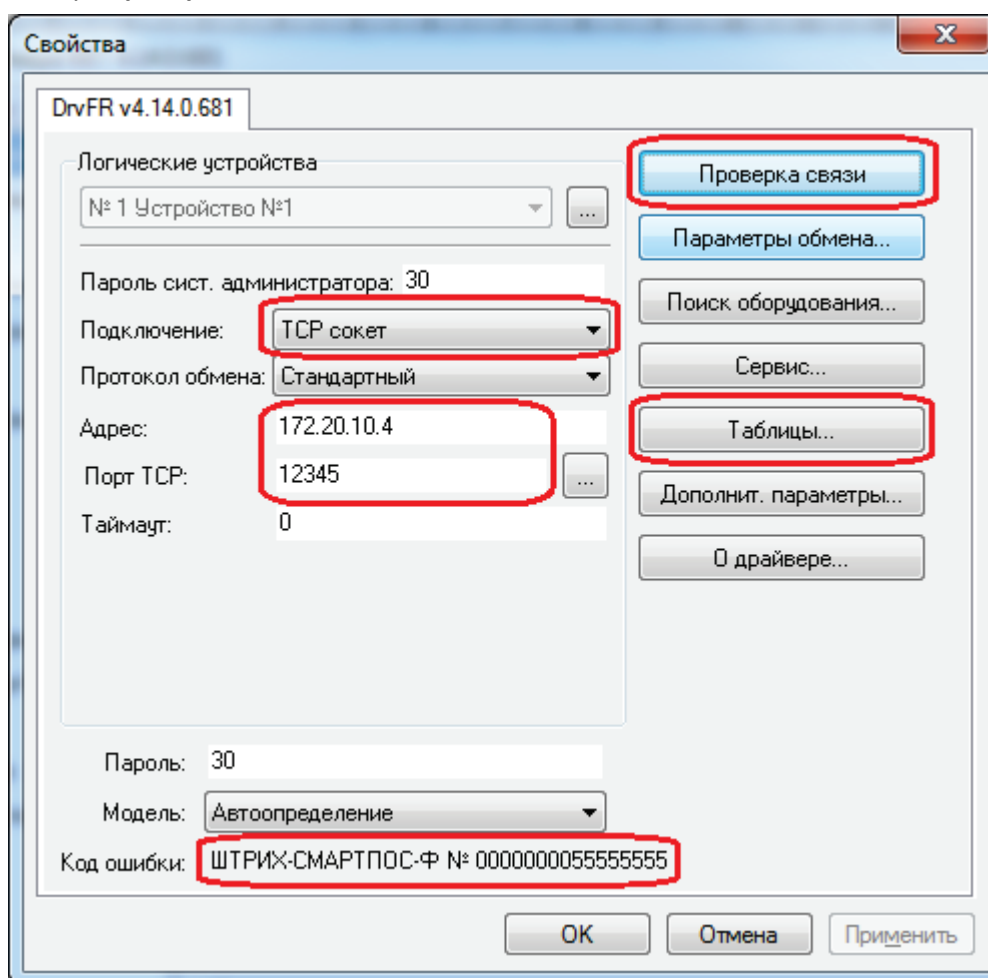

Если связь с ККТ есть, то в поле «Код ошибки» высветится название модели и её серийный номер, в противном случае отобразится код ошибки и её описание.

Откройте таблицы (кнопка «**Таблицы...**») и запрограммируйте необходимые вам параметры в соответствии с «**Инструкцией по эксплуатации**» ККТ «ШТРИХ-СМАРТПОС-Ф».